

skapa

acabados residenciales e industriales

LÍNEA TRADICIONAL

Sigue nuestras promociones en facebook:
Skapa Acabados Residenciales

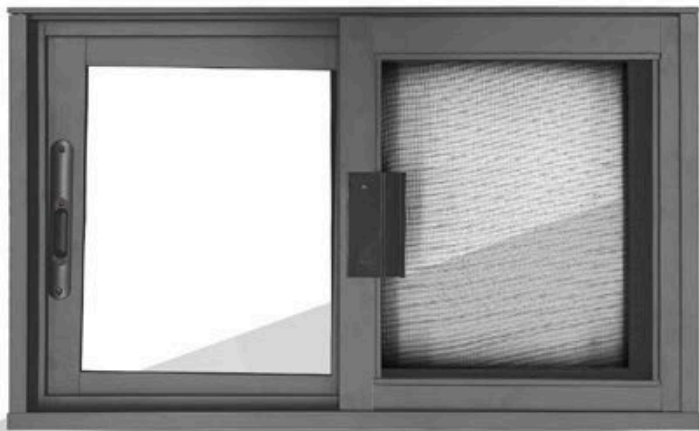

Fijos y corredizos de 2" y 3", puerta económica, puerta batiente de 1 - 3/4", ventana de proyección Serie 35, cancel de baño, mosquiteros, celosías, pasamanos, vitrinas y zoclos.

¡Buena funcionalidad a un precio accesible!

*Contamos con **la mejor** calidad y acabados del mercado.*



Todos nuestros perfiles están protegidos con una película plástica para evitar rayaduras.

Acabados y colores

Línea Tradicional

NATURAL (11)
ANODIZADO SANDBLASTING

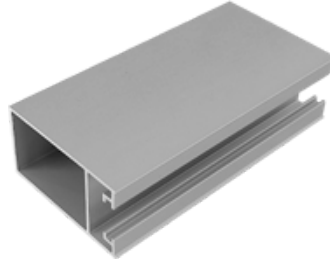

- Más micraje en anodizado que la competencia.
- No presenta rayas de extrusión.
- Con película de protección.
- Aleación: 6063, temple 5.
- Grosor similar al de las marcas Cuprum, Indalum y Extrusiones Metálicas.

GRIS EUROPA (GR)
PINTURA ELECTROESTÁTICA



- Más barato que la competencia.
- Pintura electroestática.
- Mismo acabado que el PVC.
- Con película de protección.
- Aleación: 6063, temple 5.
- Grosor similar al de las marcas Cuprum, Indalum y Extrusiones Metálicas.

NEGRO (NE)
PINTURA ELECTROESTÁTICA



- Más barato que la competencia.
- No se raya tan fácil como un anodizado.
- Pintura electroestática.
- Con película de protección.
- Aleación: 6063, temple 5.
- Grosor similar al de las marcas Cuprum, Indalum y Extrusiones Metálicas.

BLANCO (BC)
PINTURA ELECTROESTÁTICA



- Precio competitivo.
- Pintura electroestática.
- Con película de protección.
- Aleación: 6063, temple 5.
- Grosor similar al de las marcas Cuprum, Indalum y Extrusiones Metálicas.

NOGAL (NO)
PINTADO Y SUBLIMADO



- Precio mucho más bajo que la competencia.
- Alta similitud a madera.
- Sin porosidad.
- Evita se adhiera el sarro.
- Mismo acabado que el PVC.
- Con película de protección.
- Aleación: 6063, temple 5.
- Grosor similar al de las marcas Cuprum, Indalum y Extrusiones Metálicas.

LÍNEA TRADICIONAL

3" corrediza



LÍNEA TRADICIONAL

Puerta batiente de 1_3/4"

*Buena funcionalidad
a un **precio accesible.***

Nuevos acabados:



Blanco



Natural



Negro



**Madera
Nogal**



**Gris
Europa**



DUELA PLAFÓN

CLAVE: IR1002NO

Tramo: 5.98 m.
Color: Nogal.

Próximamente
otros acabados.



**NUEVO
PRODUCTO**



Recubrimientos

Línea Tradicional

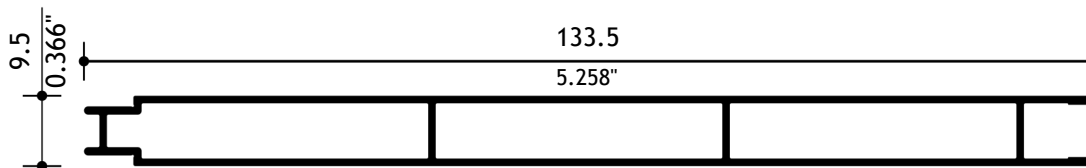

DUELA DOBLE
IBV400116

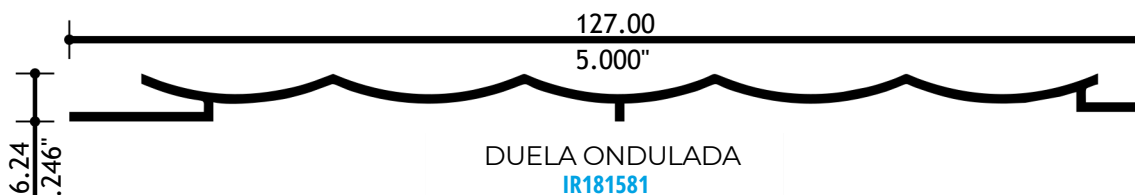

DUELA ONDULADA
IR181581

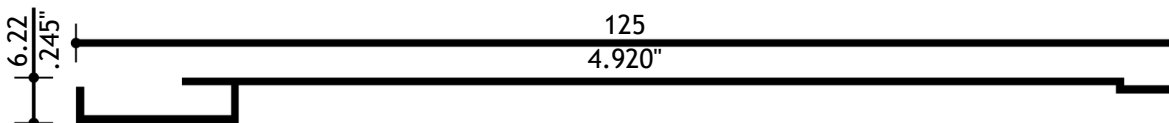

DUELA LISA 5"
IR166617

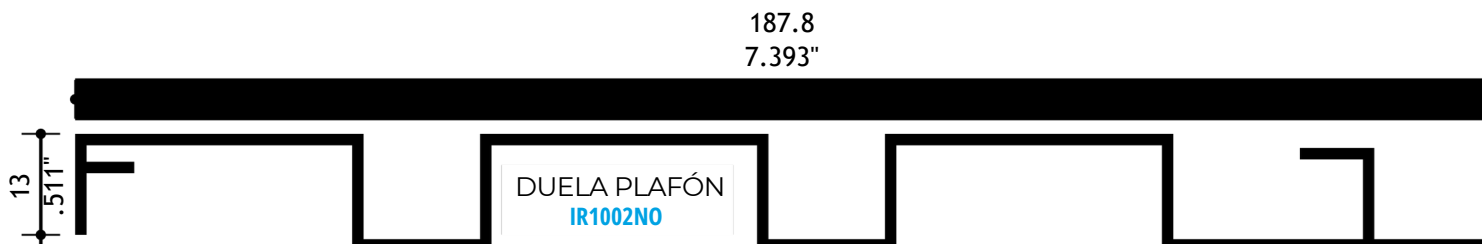

DUELA PLAFÓN
IR1002NO

Otros

Línea Tradicional

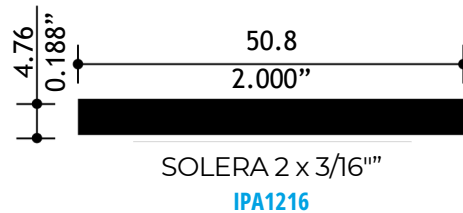
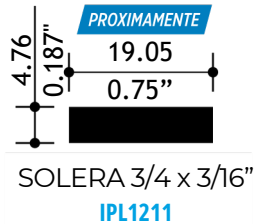
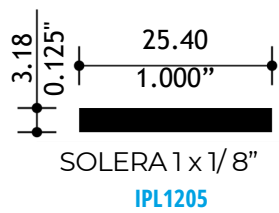
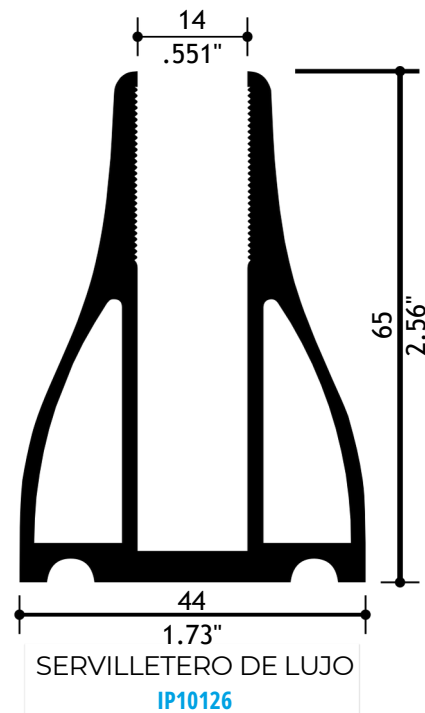
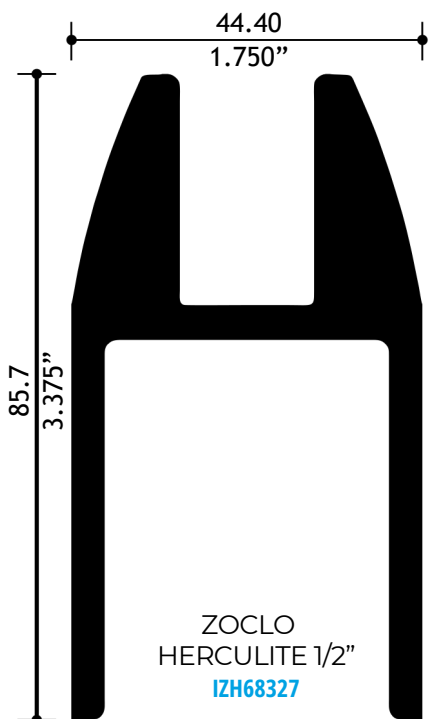
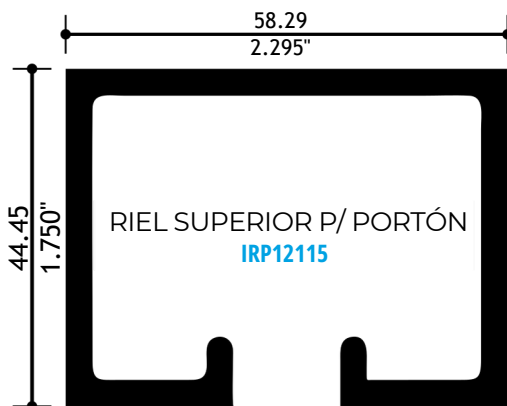
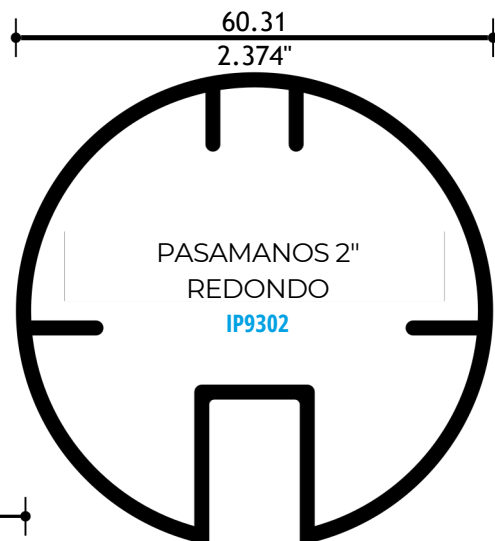
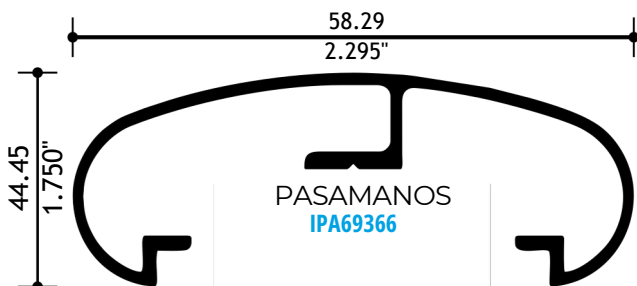

Celosías

Línea Tradicional

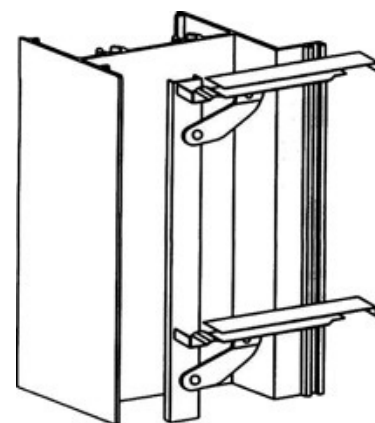
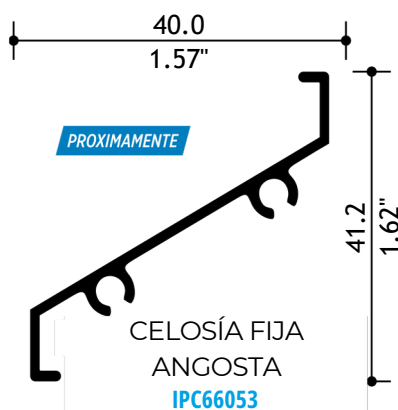
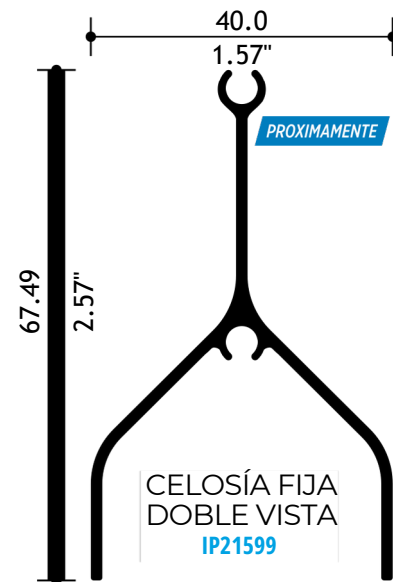
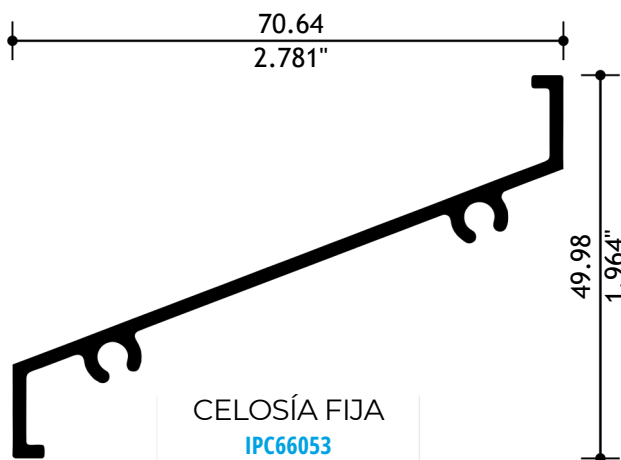
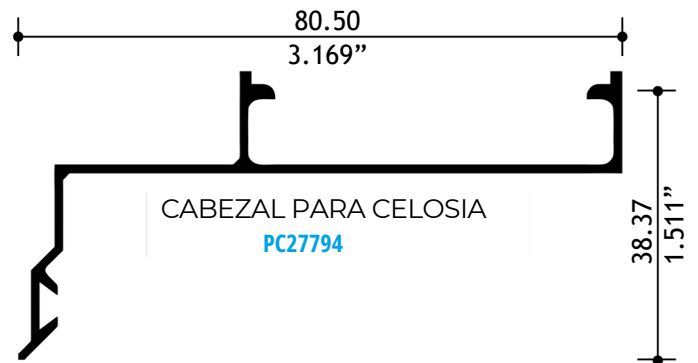
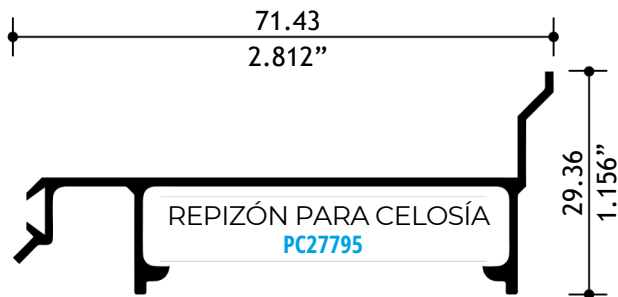

ISOMÉTRICO
CELOSIA DE LUJO
G-28 DE 2"
CLG028

Ángulos, teés, canales, canaletas y tubos

Línea Tradicional

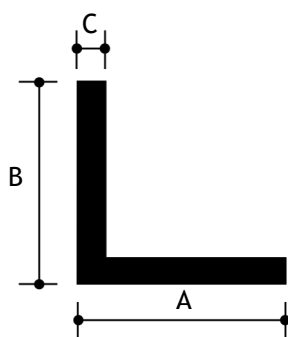

ÁNGULOS (pulgadas)			
CLAVE	A	B	C
IAN11031	0.500	0.500	0.050
IAN11033	0.750	0.750	0.050
IAN11124	1.000	1.000	0.125
IAN1314	1.500	1.500	0.187

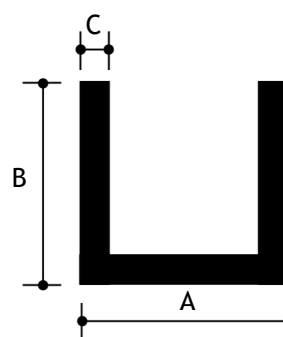

CANALES (pulgadas)			
CLAVE	A	B	C
ICA1432	0.350	0.350	0.040
ICA1431	0.500	0.500	0.050

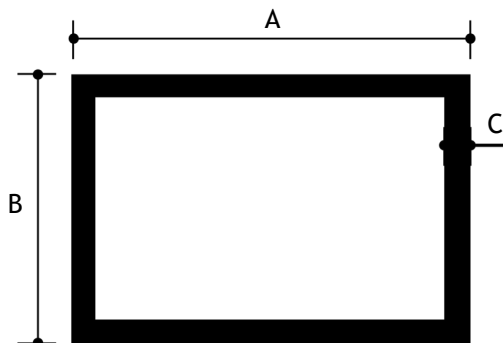

TUBO RECTÁNGULAR (pulgadas)			
CLAVE	A	B	C
ITR62515	1.500	0.750	0.045
ITR62521	2.000	1.000	0.050
ITR11122	3.000	1.750	0.058
ITR2520	4.000	1.750	0.100

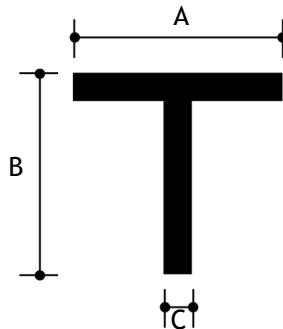

TEES (pulgadas)			
CLAVE	A	B	C
ITE1613	1.000	1.000	0.0085

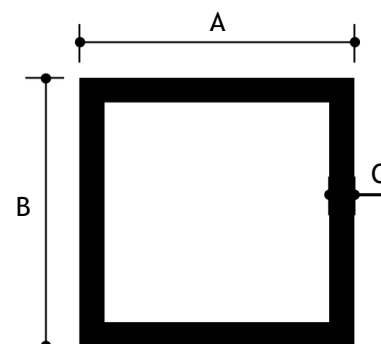

TUBO CUADRADO (pulgadas)			
CLAVE	A	B	C
ITC2351	0.750	0.750	0.050
ITC62488	1.000	1.000	0.045
ITC11154	1.250	1.250	0.049
ITC62489	1.500	1.500	0.050
ITC11156	2.000	2.000	0.054

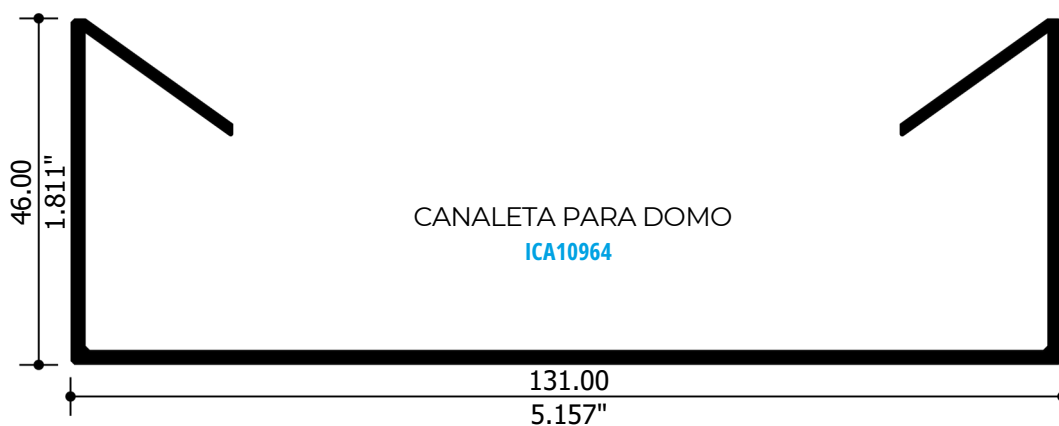

LÍNEA TRADICIONAL

Ventana proyectable o batiente Serie 35



Nuevos acabados:





Cancel de baño "Río Bravo" con cristal templado de 6 mm, claro o satinado por una cara.



**MADERA
NOGAL**

skapa
acabados residenciales e industriales

CANCEL
DE BAÑO CORREDIZO
CON CRISTAL TEMPLADO
6mm



**GRIS
EUROPA**

skapa
acabados residenciales e industriales

CANCEL
DE BAÑO CORREDIZO
CON CRISTAL TEMPLADO
6mm

Cancel de baño "Río Bravo" con vidrio templado de 6mm

Línea Tradicional GBV® | Tipologías y tamaños de los cristales

Contamos con cristales templados en stock; transparentes o satinados por una cara o con diseño bajo pedido.

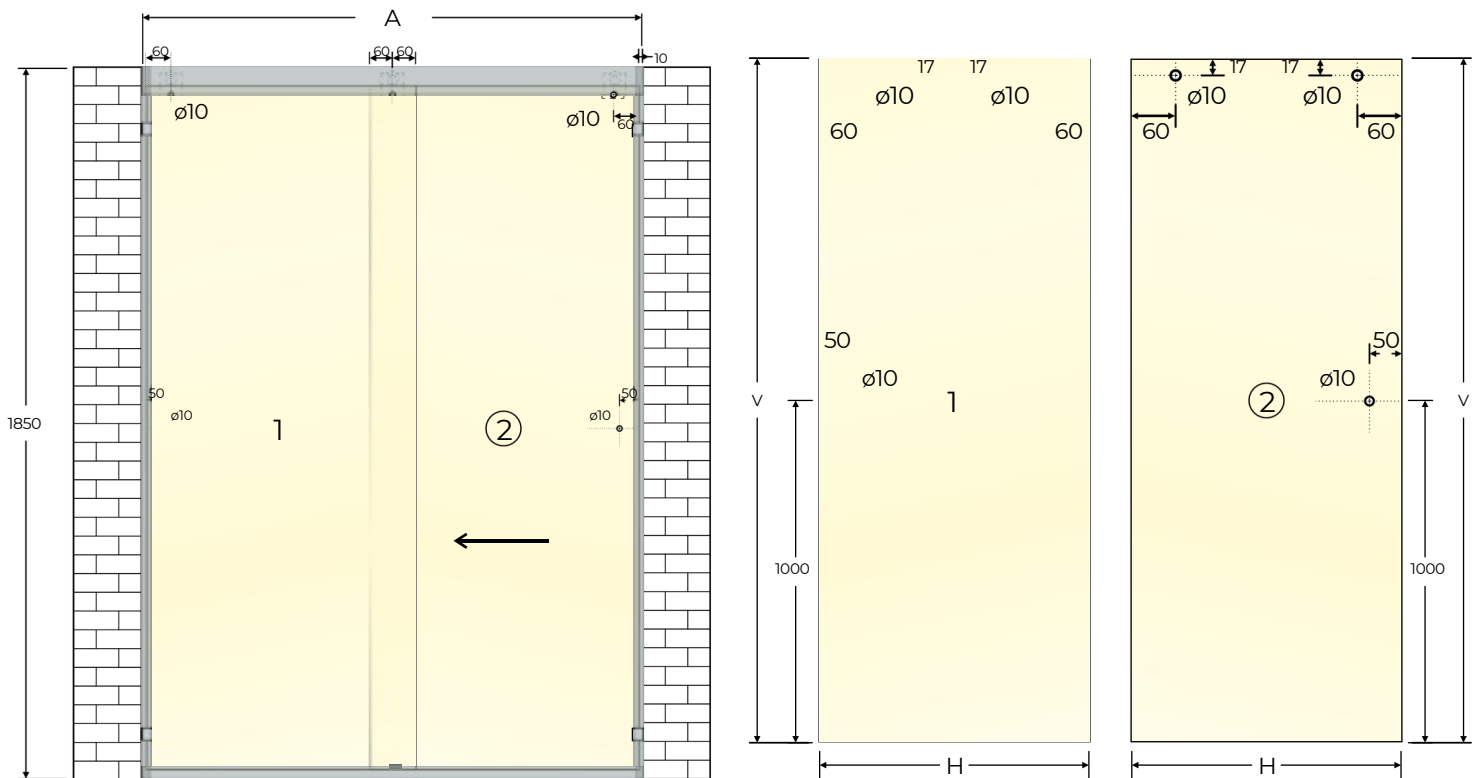

Tenemos los siguientes anchos:

MEDIDA DEL VANO	CRISTALES TEMPLADOS P/ CANCEL RIO BRAVO EN 6MM CLARO O SATINADO DE 1 CARA					
	1			2		
ANCHO EN MM (A)	MEDIDA PUERTA IZQUIERDA MM (H) (V)	C L A V E TEMPLADO CRISTAL FLOTADO 6MM	CLAVE TEMPLADO SATINADO 6MM	MEDIDA PUERTA DERECHA MM (H) (V)	C L A V E TEMPLADO FLOTADO 6MM	CLAVE TEMPLADO SATINADO 6MM
1000-1099	550 X 1780	TCF6RBPI550	TS6RBPI550	550 X 1780	TCF6RBPD550	TS6RBPD550
1100-1199	600 X 1780	TCF6RBPI600	TS6RBPI600	600 X 1780	TCF6RBPD600	TS6RBPD600
1200-1299	650 X 1780	TCF6RBPI650	TS6RBPI650	650 X 1780	TCF6RBPD650	TS6RBPD650
1300-1399	700 X 1780	TCF6RBPI700	TS6RBPI700	700 X 1780	TCF6RBPD700	TS6RBPD700
1400-1499	750 X 1780	TCF6RBPI750	TS6RBPI750	750 X 1780	TCF6RBPD750	TS6RBPD750
1500-1599	800 X 1780	TCF6RBPI800	TS6RBPI800	800 X 1780	TCF6RBPD800	TS6RBPD800
1600-1699	850 X 1780	TCF6RBPI850	TS6RBPI850	850 X 1780	TCF6RBPD850	TS6RBPD850
1700-1799	900 X 1780	TCF6RBPI900	TS6RBPI900	900 X 1780	TCF6RBPD900	TS6RBPD900
1800-1899	950 X 1780	TCF6RBPI950	TS6RBPI950	950 X 1780	TCF6RBPD950	TS6RBPD950

Para cristales satinados de una cara, el satinado es por la cara exterior.

Kit cancel corredizo "Río Bravo (RB)"

Línea Tradicional | Producto de Línea. No incluye el cristal.



KIT-RB-150 (de línea)

Tamaño de línea: 1.50x1.85 m

KIT-RB150B	Blanco	(bajo pedido)
KIT-RB150CH	Champagne	(bajo pedido)
KIT-RB150CR	Cromo	
KIT-RB150SA	Satín	
KIT-RB150NE	Negro	

KIT-RB-180 (de línea)

Tamaño de línea: 1.80x1.85 m

KIT-RB150B	Blanco	
KIT-RB150CH	Champagne	
KIT-RB150CR	Cromo	
KIT-RB150SA	Satín	
KIT-RB150NE	Negro	

KIT-RB-200 (de línea)

Tamaño de línea: 2.00x2.00 m

KIT-RB200BC	Blanco	
KIT-RB200CH	Champagne	
KIT-RB200CR	Cromo	
KIT-RB200SA	Satín	
KIT-RB200NE	Negro	

El cancel Río Bravo (RB) doble hoja corrediza para cristal templado de 6mm, incluye:

- Perfil de aluminio superior e inferior.
- 2 perfiles laterales.
- 4 carretillas para cristal de 6mm.
- 2 jaladeras tipo botón de aluminio.
- Guías de piso.
- Vinilo para perfil inferior.
- Tapón para ocultar pijas.
- Pijas de acero inox cabeza plana.
- Taquetes para pijas.
- Arandela y topes.
- El cristal se vende por separado.

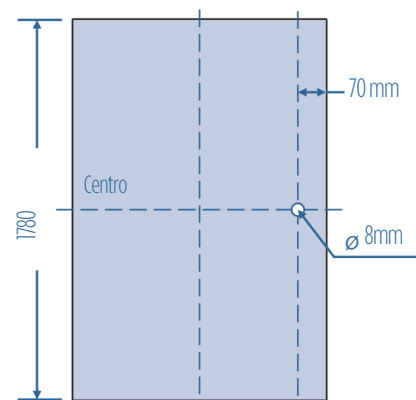
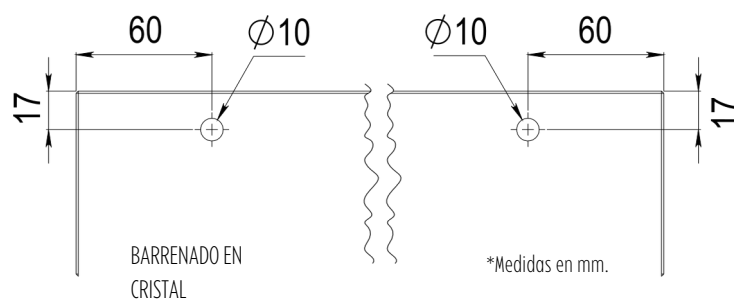
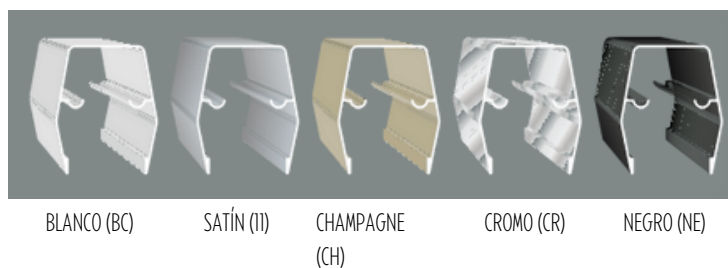

skapa

acabados residenciales e industriales

LÍNEA TRADICIONAL

ARQUITECTÓNICA

Sigue nuestras promociones en facebook:
Skapa Acabados Residenciales

Skapa Acabados Residenciales
SAN LUIS POTOSÍ

Av. Sierra Leona 500-Int. 4, Garita de
Jalisco, C.P. 78294 San Luis Potosí, S.L.P.

Tel. +52 (444) 204 7423

arq.anabecerra@outlook.com